

ACO Self® - Guri de scurgere din beton cu polimeri

Informații despre produs

Avantaje produs

- Din beton cu polimeri
- Cu sifon integrat
- Cu coș de aluviuni din plastic
- Opțional cu element de înălțare pentru gura de scurgere, cu posibilitate de racordare la conducta DN100

- Cu descărcare DN100
- Suprafața de colectare, aproximativ 150m²
- Debit 4l/s



Sec iune A-A

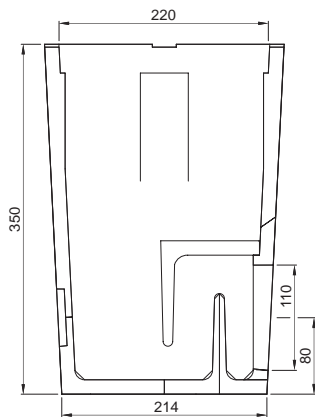

Sec iune B-B

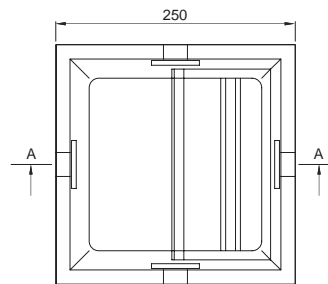
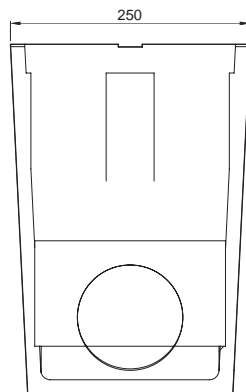

Cu element de în l are

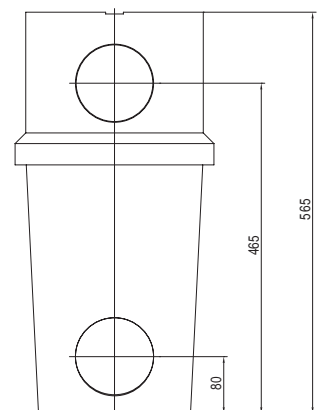



Cu grătar din oțel zincat

Informații pentru comandă

	Dimensiuni			Grătar	Material grătar	Buc/ pal	Cod	Preț/ buc [EUR]
	Lungime [mm]	Lățime [mm]	Înălțime [mm]					
	250	250	350	Standard	Oțel zincat	24	01581	126.00

Cu ramă din oțel zincat și grătar rețea din oțel zincat/fontă**Informații pentru comandă**

	Dimensiuni			Grătar	Material	Buc/ pal	Cod	Preț/ buc [EUR]
	Lungime [mm]	Lățime [mm]	Înălțime [mm]					
	250	250	355	Rețea 23,5/23,5	Oțel zincat	12	36889	226.00
				Turnat	Fonta	12	36890	226.00

Cu ramă și grătar din oțel inox**Informații pentru comandă**

	Dimensiuni			Grătar	Material	Buc/ pal	Cod	Preț/ buc [EUR]
	Lungime [mm]	Lățime [mm]	Înălțime [mm]					
	250	250	355	Bare cu secțiune triunghiulară, înălțime 0.5cm	Inox	12	37185	375.00

Accesorii

	Descriere	Compatibil cu	Buc/ pal	Cod	Preț/ buc [EUR]
	Element de înălțare ■ Element de înălțare pentru gura de scurgere, din beton cu polimeri, cu posibilitate de racordare la țevă/burlan DN100	■ ACO Self®	12	02102	94.00