

# Rigole din polipropilenă ACO Hexaline 2.0

## Avantaje produs

- Element de rigolă din polipropilenă (PP)
  - Material rezistent la coroziune, intemperii și cicluri repetate de îngheț-dezgeț
  - Greutate redusă, ușor de manipulat și de montat
  - Capacitate hidraulică optimizată
- Grătar carosabil din oțel zincat sau polipropilenă cu sistem de prindere fără șuruburi
  - Instrucțiuni de montaj pe corpul rigolei
  - Destinată traficului domestic



## Element de rigolă fără grătar

- Amprentă transversală la 50 cm pentru ghidarea tăierii
- 8 amprente pentru conectarea elementului de racordare verticală

Dimensiuni			Buc./pal.	Cod	Preț recomandat de vânzare/buc.
Lungime	Lățime	Înălțime	[buc.]		EUR fără TVA
[mm]	[mm]	[mm]			
1000	129	80	72	319200	10.60





## Exemplu de aplicație

Rigolă din polipropilenă Hexaline cu grătar antiderapant Microgrip

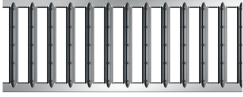

# Grătare standard

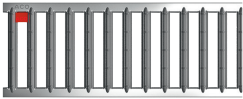

## Grătare standard - carosabile trafic domestic

	Material	Dimensiuni		Clasă de sarcini	Lăţimea fantei de colectare	Suprafaţă colectare	Buc./pal	Cod	Preţ recomandat de vânzare/buc. EUR fără TVA
		Lungime	Lăţime						
		[mm]	[mm]						
<b>Grătar reţea 30/10</b>									
	Oţel zincat	1000	118	A15	9	729	10	310310	46.60
		500	118	A15	9	729	5	310311	36.20
	Oţel inoxidabil	1000	118	A15	9	729	6	310312	119.70
		500	118	A15	9	729	3	310313	82.80
<b>Grătar nervurat</b>									
	Oţel zincat	1000	118	A15	12	468	20	38516	7.50
		500	118	A15	12	468	5	38517	5.00
	Polipropilenă cu Microgrip (antiderapant)	1000	118	A15	8	254	20	319250	7.50
		500	118	A15	8	254	5	319251	5.00
	Oţel inoxidabil	1000	118	A15	12	468	10	310307	41.00
		500	118	A15	12	468	5	310308	40.10
	Oţel zincat vopsit antracit	1000	118	A15	12	468	10	10305	22.30
		500	118	A15	12	468	5	10306	19.30
<b>Grătar nervurat din fontă</b>									
	Fontă	500	118	B 125	12	470	20	310309	17.50

# Grătare design

## Grătare design

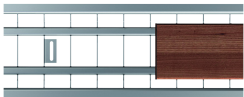





- Grătarele design nu sunt potrivite pentru elementele de rigolă Highline din oțel zincat.

	Material	Compatibil cu	Dimensiuni		Clasă de sarcini	Lățimea fantei de colectare	Suprafață colectare	Buc./pal.	Cod	Preț recomandat de vânzare/buc.
			Lungime	Lățime						
			[mm]	[mm]		[mm]	[cm <sup>2</sup> /m]	[buc.]		EUR fără TVA
<b>Grătar cu profile triunghiulare</b>										
	Oțel inoxidabil	-	1000	118	A15	6	440	6	10323	130.30
			500	118	A15	6	440	3	10324	85.80
<b>Grătar cu fantă dublă</b>										
	Oțel inoxidabil	Insertie lemn	1000	118	Trafic pietonal	12	228	6	310314	251.40
			500	118	Trafic pietonal	12	228	3	310324	152.60
	Oțel inoxidabil	Insertie piatră	1000	118	Trafic pietonal	10	190	6	310317	313.50
			500	118	Trafic pietonal	10	190	3	310327	194.80
	Oțel inoxidabil	Insertie gresie	1000	118	Trafic pietonal	10	190	6	310315	307.60
			500	118	Trafic pietonal	10	190	3	310325	191.80
<b>Grătar Intercept</b>										
	Fontă	-	500	118	B 125	6	224	10	310321	20.50

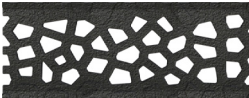
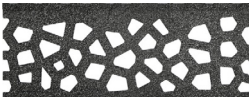
# Grătare design din fontă

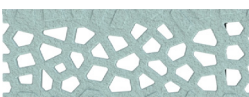
## Grătare design din fontă

- Grătarele design din fontă nu sunt potrivite pentru elementele de rigolă Highline

	Denumire	Compatibil cu	Dimensiuni		Clasă de sarcini	Lăţimea fantei de colectare	Suprafaţă colectare	Buc./pal.	Cod	Preţ recomandat de vânzare/buc.
			Lungime	Lăţime						
			[mm]	[mm]		[mm]	[cm <sup>2</sup> /m]	[buc.]		EUR fără TVA
	Standard	-	500	118	B125	-	447	10	310319	21.10
	Diamant	-	500	118	B125	-	447	144	307068	79.50
	Citrine	-	500	118	B125	-	447	144	307073	76.50
	Perle	-	500	118	B125	-	447	144	307078	76.50
	Malachite	-	500	118	B125	-	447	144	307083	76.50
	Quartz fumé	-	500	118	B125	-	447	144	307088	76.50
	Corten	-	500	118	B125	-	447	144	307093	76.50



reddot winner 2020

\*Grătarele Voronoi au primit în anul 2020 premiul Red Dot Award pentru inovaţie şi design „Voronoi“.

# Grătare fantă - carosabile trafic domestic

## Avantaje produs

- Compatibil cu Euroline, Hexaline 2.0 și Highline
- Cu muchie de protecție
- Manipulare și instalare deosebit de ușoară
- Se îmbină discret în aspectul general al pavajului
- Elementul de revizie permite curățarea ușoară și întreținerea rigolei



Exemplu de instalare grătar fantă

Material	Dimensiuni			Clasă de sarcini	Lățime fantă colectare	Suprafață colectare	Buc./pal.	Cod	Preț recomandat de vânzare/buc.
	Lungime	Lățime	Înălțime						
			[mm]	[mm]	[mm]	[mm]	[cm <sup>2</sup> /m]	[buc.]	EUR fără TVA

### Grătar fantă - înălțime fantă 105 mm

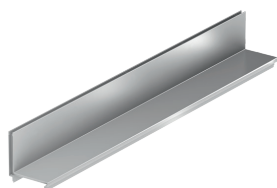

Oțel zincat	1000	118	105	A15	10	93	6	415838	97.30
	850	118	105	A15	10	93	2	415840	97.30
	500	118	105	A15	10	93	2	415850	65.10
Oțel inoxidabil	1000	118	105	A15	10	93	6	415842	129.50
	850	118	105	A15	10	93	2	415844	115.20
	500	118	105	A15	10	93	2	415851	78.70

### Element de revizie pentru înălțime fantă 105 mm

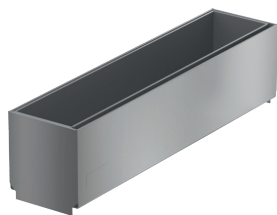

Oțel zincat	500	118	105	A15	10	92	2	415839	127.70
	150	118	105	A15	10	92	2	415841	96.20
Oțel inoxidabil	500	118	105	A15	10	92	2	415843	165.70
	150	118	105	A15	10	92	2	415845	108.10

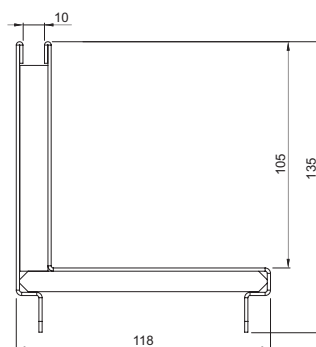
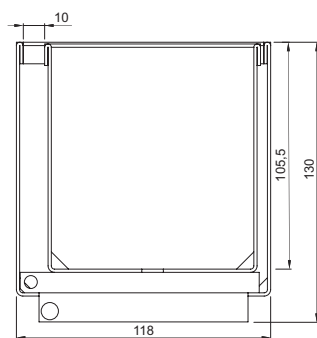

# Grătare fantă din polipropilenă - carosabile trafic domestic

## Avantaje produs

- Compatibil cu Euroline, Hexaline 2.0 și Highline
- Cu muchie de protecție din plastic
- Se îmbină discret în aspectul general al pavajului
- Manipulare și instalare deosebit de ușoară
- Rezistent la coroziune și la radiații UV
- Elementul de revizie permite curățarea ușoară și întreținerea rigolei



Exemplu de instalare grătar fantă din polipropilenă

Material	Dimensiuni			Clasă de sarcini	Lățime fantă colectare	Suprafață colectare	Buc./pal	Cod	Preț recomandat de vânzare/buc. EUR fără TVA
	Lungime [mm]	Lățime [mm]	Înălțime [mm]						

### Grătar fantă din polipropilenă - înălțime fantă 60 mm



Polipropilenă	500	125	75	A15	10	90	20	319554	10.50
---------------	-----	-----	----	-----	----	----	----	--------	-------

### Element de revizie din polipropilenă pentru înălțime fantă 60 mm





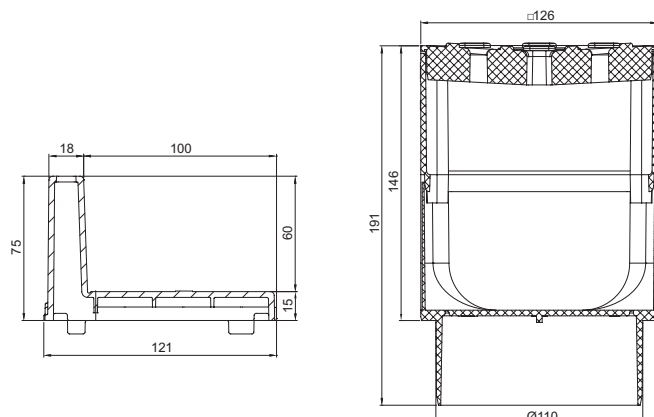









Polipropilenă	125	125	146	A15	10	117	10	319560	25.20
---------------	-----	-----	-----	-----	----	-----	----	--------	-------





# Accesorii

1

	Descriere	Compatibil cu	Buc./pal.	Cod	Preț recomandat de vânzare/buc.
EUR fără TVA					
	<b>Placă de capăt</b> ■ Pentru ambele capete ale rigolei ■ Din polipropilenă ■ Fără ștuț ■ Negru	■ Hexaline 2.0 ■ Euroline	50	319288	3.00
	<b>Placă de capăt</b> ■ Pentru ambele capete ale rigolei ■ Din beton cu polimeri ■ Fără ștuț	■ Euroline 60 cu înălțime redusă	50	810200	6.00
	<b>Placă de capăt</b> ■ Pentru ambele capete ale rigolei ■ Din polipropilenă ■ Cu ștuț DN100	■ Hexaline 2.0 ■ Euroline	8	319289	7.30
	<b>Sifon pentru rigolă</b> ■ 2 piese	■ Euroline, element de rigolă cu ștuț	12	01666	4.60
	<b>Conector țevă</b> ■ DN 100	■ Euroline	12	01684	16.30
	<b>Cârlig pentru grătare</b>	■ Grătare fixate fără șuruburi	5	03429	14.80
	<b>Coș de aluviuni</b> ■ Pentru cămin colector	■ Euroline	20	01682	5.10
	<b>Element de colț</b> ■ Din polipropilenă ■ Negru	■ Hexaline 2.0	10	19280	13.70
	<b>Parafrunzar, negru</b>	■ Hexaline 2.0	20	319282	1.10
	<b>Racord vertical</b> ■ Pentru conectare DN 100 ■ Negru	■ Hexaline 2.0	20	19286	2.10
	<b>Cârlig pentru cămin revizie grătar fantă</b> ■ Din oțel zincat	■ Pentru cămin revizie	1	415924	6.40
	<b>Set accesorii Hexaline 2.0</b> ■ 2 plăci de capăt ■ 1 parafrunzar ■ 1 racord vertical	■ Hexaline 2.0	12	319287	6.80