

Guri de scurgere din beton cu polimeri

ACO Self®

Avantaje produs

- Guri de scurgere din beton cu polimeri
- Cu sifon integrat
- Cu coș de aluviuni din plastic
- Cu descărcare DN100
- Suprafață de colectare aprox. 150 m²
- Debit 4l/s

- Opțional cu element de înălțare pentru gură de scurgere, cu posibilitate de racordare la conductă DN 100



Secțiune A-A

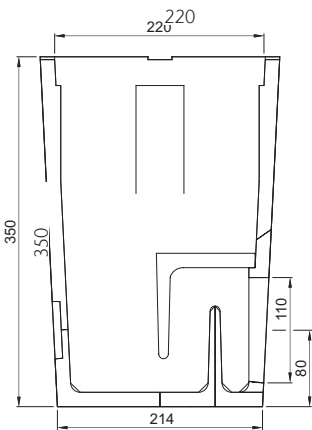

Secțiune B-B

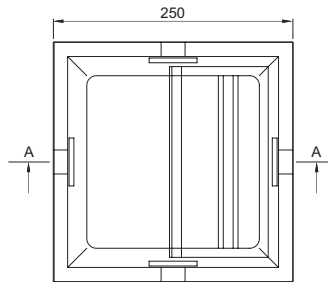
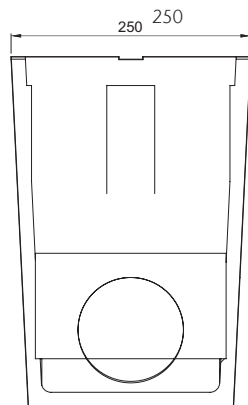

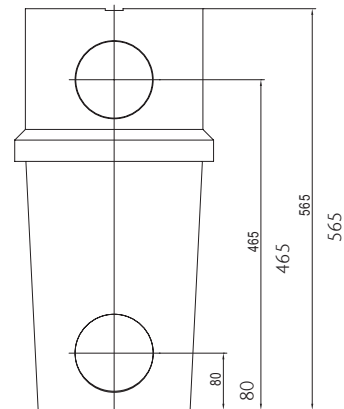

Cu element de înălțare



Cu grătar din oțel zincat

	Dimensiuni			Grătar	Material grătar	Buc./pal	Cod	Preț recomandat de vânzare/buc. EUR fără TVA
	Lungime	Lățime	Înălțime					
	[mm]	[mm]	[mm]					
	250	250	350	Standard	Oțel zincat	24	01581	133.00

Cu ramă din oțel zincat și grătar rețea din oțel zincat/fontă

	Dimensiuni			Grătar	Material grătar	Buc./pal	Cod	Preț recomandat de vânzare/buc. EUR fără TVA
	Lungime	Lățime	Înălțime					
	[mm]	[mm]	[mm]					
	250	250	355	Rețea 23,5/23,5	Oțel zincat	12	36889	236.60
				Turnat	Fontă	12	36890	236.60

Cu ramă și grătar din oțel inoxidabil

	Dimensiuni			Grătar	Material grătar	Buc./pal	Cod	Preț recomandat de vânzare/buc. EUR fără TVA
	Lungime	Lățime	Înălțime					
	[mm]	[mm]	[mm]					
	250	250	355	Bare cu secțiune triunghiulară, înălțime 0,5 cm	Oțel inoxidabil	12	37185	392.00

Accesorii

	Descriere	Compatibil cu	Buc./pal	Cod	Preț recomandat de vânzare/buc.
					EUR fără TVA
	Element de înălțare ■ Element de înălțare pentru gură de scurgere din beton cu polimeri, cu posibilitate de racordare la țevă/burlan DN100	■ ACO Self®	12	02102	99.40