

ACO ShowerDrain E+ cu protecție la incendiu

Avantaje produs

- Orificii drenante, care pot fi obturate opțional
- Flanșă perimetrală montată din fabrică
- Îndeplinește cele mai înalte cerințe de etanșeitate, W3-I, conform DIN 18534
- Respectă toate cerințele de izolare fonică (SSt I-III până la VDI 4100)
- Suprafețe cu finisaj electrolitic
- Clasă de rezistență la foc
 - R 30 – R 90 fără corp izolator Fit-in
 - R 30 – R 120 cu corp izolator Fit-in

W3-I

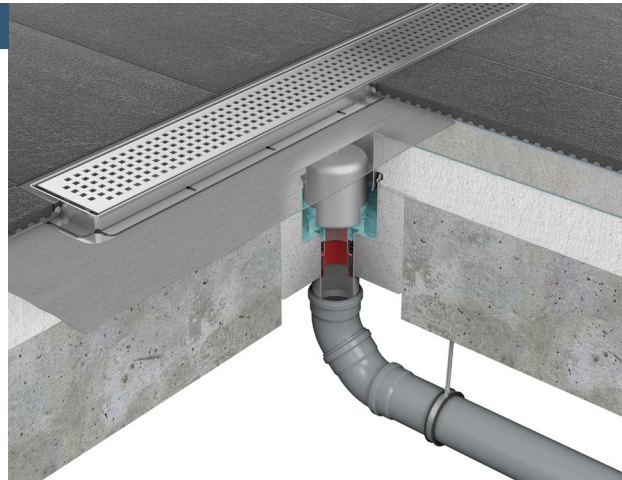

Informații produs

- Material: oțel inoxidabil
- Clasa de sarcini grătare: K3
- Lățime utilă: 80 mm
- Debit:
 - 0,5 l/s (înălțime de acumulare 10 mm)
 - 0,65 l/s (înălțime de acumulare 20 mm conform DIN EN 1253-1)
- Conexiune descărcare: compatibilă cu toate tipurile de sisteme de conexiuni conducte
- DN descărcare: DN 50
- Înălțime gardă hidraulică: 50 mm
- Flanșă perimetrală textilă, montată din fabrică, cu suprapunere de 70 mm
- Rigolă cu finisaj electrolitic (lucios)
- Montaj: asamblată, gata de instalare
- Accesorii de protecție la zgomet: incluse
- Înălțime de montaj, în funcție de tipul de corp ales:
 - 53 - 97 mm (fără Fit-in)
 - 56 - 97 mm (cu Fit-in)
- Înălțime ramă grătar: 12 mm
- Tipuri grătar:
 - grătare din oțel inoxidabil
 - grătare pentru finisaj tip gresie
- Accesorii suplimentare: ACO ShowerStep, ACO EasyStop, sită reținere păr



Informații pentru comandă

Rigolă de duș ShowerDrain E+ cu protecție la incendiu

Dimensiuni

| | L1 | L2 | B | Cod | Preț recomandat de vânzare |
|--|------|------|------|-----|----------------------------|
| | [mm] | [mm] | [mm] | | EURO fără TVA |

Flanșă orizontală - înălțime ajustabilă de instalare: 70 – 109 mm

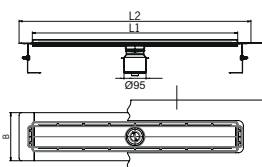

| | | | | |
|------|------|-----|------------|--------|
| 700 | 800 | 187 | 9010.77.43 | 379.60 |
| 800 | 900 | 187 | 9010.77.44 | 390.00 |
| 900 | 1000 | 187 | 9010.77.45 | 400.40 |
| 1000 | 1100 | 187 | 9010.77.46 | 410.80 |
| 1200 | 1300 | 187 | 9010.77.47 | 443.30 |

Corp inferior rigolă de duș ShowerDrain E+ cu protecție la incendiu

| Descriere | Cod | Preț recomandat de vânzare |
|-----------|-----|----------------------------|
| | | EURO fără TVA |

Înălțime de instalare: 104 – 152 mm

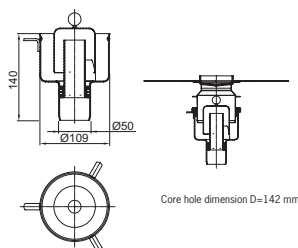

- Corp inferior, fără corp izolator Fit-in
- DN 50
- Gardă hidraulică: 50 mm
- Clasă de rezistență la foc: R 30 – R 90



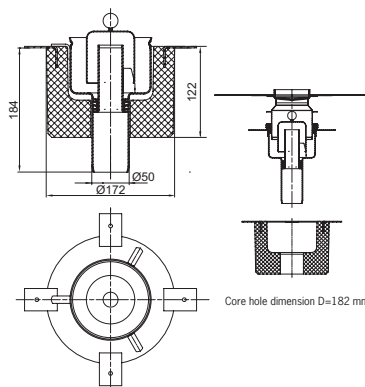



9010.77.48 205.80



- Corp inferior
- Include corp izolator Fit-in
- DN 50
- Gardă hidraulică: 50 mm
- Clasă de rezistență la foc: R 30 – R 120

9010.77.49 380.00



Grătare din oțel inoxidabil

| | | Lungime utilă | Lățime utilă | Cod | Preț recomandat de vânzare |
|---|----------|------------------|-----------------|------------|-------------------------------|
| | | [mm] | [mm] | | EURO fără TVA |
|  | Wave | 600 | 77 | 0155.05.98 | 90.90 |
| | | 700 | 77 | 0153.73.42 | 70.10 |
| | | 800 | 77 | 0153.73.43 | 73.00 |
| | | 900 | 77 | 0153.73.44 | 77.60 |
| | | 1000 | 77 | 0153.73.45 | 82.60 |
| | | 1200 | 77 | 0153.73.46 | 91.60 |
|  | Quadrato | 600 | 77 | 0155.06.00 | 90.90 |
| | | 700 | 77 | 0153.73.59 | 68.80 |
| | | 800 | 77 | 0153.73.60 | 73.00 |
| | | 900 | 77 | 0153.73.61 | 77.60 |
| | | 1000 | 77 | 0153.73.62 | 82.60 |
| | | 1200 | 77 | 0153.73.63 | 93.40 |
|  | Mix | 600 | 77 | 0155.06.08 | 90.90 |
| | | 700 | 77 | 9010.56.03 | 68.80 |
| | | 800 | 77 | 9010.56.04 | 73.00 |
| | | 900 | 77 | 9010.56.05 | 77.60 |
| | | 1000 | 77 | 9010.56.06 | 82.60 |
| | | 1200 | 77 | 9010.56.07 | 91.60 |
|  | Flag | 600 | 77 | 0155.06.02 | 90.90 |
| | | 700 | 77 | 0153.73.69 | 68.80 |
| | | 800 | 77 | 0153.73.70 | 73.00 |
| | | 900 | 77 | 0153.73.71 | 77.60 |
| | | 1000 | 77 | 0153.73.72 | 82.60 |
| | | 1200 | 77 | 0153.73.73 | 91.60 |
|  | Stripe | 600 | 77 | 9010.79.16 | 130.60 |
| | | 700 | 77 | 9010.78.82 | 136.60 |
| | | 800 | 77 | 9010.78.83 | 144.60 |
| | | 900 | 77 | 9010.78.84 | 160.70 |
| | | 1000 | 77 | 9010.78.85 | 168.70 |
| | | 1200 | 77 | 9010.78.86 | 180.80 |
|  | Twist* | 600 | 77 | 9010.79.15 | 81.00 |
| | | 700 | 77 | 9010.76.82 | 83.90 |
| | | 800 | 77 | 9010.76.83 | 86.80 |
| | | 900 | 77 | 9010.76.84 | 90.80 |
| | | 1000 | 77 | 9010.76.85 | 94.00 |
| | | 1200 | 77 | 9010.76.86 | 102.40 |
|  | Tile** | 600 | 77 | 0155.06.12 | 112.00 |
| | | 700 | 77 | 0153.81.87 | 126.70 |
| | | 800 | 77 | 0153.81.88 | 130.30 |
| | | 900 | 77 | 0153.81.89 | 135.00 |
| | | 1000 | 77 | 0153.81.90 | 138.50 |
| | | 1200 | 77 | 0153.81.91 | 147.30 |

* Finisaj reversibil cu două suprafețe diferite (solid și placare cu gresie, grosime max. 8 mm)

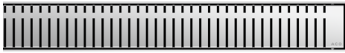

** Grătar placabil cu finisaj, grosime max. 8 mm.

Grătare din oțel inoxidabil

| | Lungime utilă | Lățime utilă | Cod | Preț recomandat de vânzare |
|---|------------------|-----------------|------------|-------------------------------|
| | | | | EURO fără TVA |
|  <p>Piano</p> | 600 | 77 | 9010.72.18 | 90.90 |
| | 700 | 77 | 9010.72.12 | 78.00 |
| | 800 | 77 | 9010.72.13 | 85.90 |
| | 900 | 77 | 9010.72.14 | 93.70 |
| | 1000 | 77 | 9010.72.15 | 101.50 |
| | 1200 | 77 | 9010.72.16 | 111.70 |
|  <p>Signature*</p> | | | | Soluții personalizate |

* Inscricții personalizate la cererea clientului

Accesorii

| | Denumire | Descriere | Compatibil cu | Cod | Preț recomandat de vânzare EURO fără TVA |
|---|------------------------------|---|--|------------|---|
|  | Sită reținere fire de păr | <ul style="list-style-type: none"> Material: plastic Post-echipare Restricție min. a debitului prin rigolă | <ul style="list-style-type: none"> ShowerDrain E+ | 9010.72.00 | 7.30 |
|  | ACO EasyStop DN 40 | <ul style="list-style-type: none"> Previne uscarea apei din garda hidraulică Material: plastic | <ul style="list-style-type: none"> ShowerDrain M+, E+ | 9010.79.23 | 16.20 |
| | ACO EasyStop DN 50 | | | 9010.79.24 | 17.30 |